



Citi-el
LED up your business



ВСТРАИВАЕМЫЙ СВЕТИЛЬНИК Q02

МОЩНОСТЬ 2*40 ВТ



Коннектор без пайки



Рефлектор

Угол рефлектора

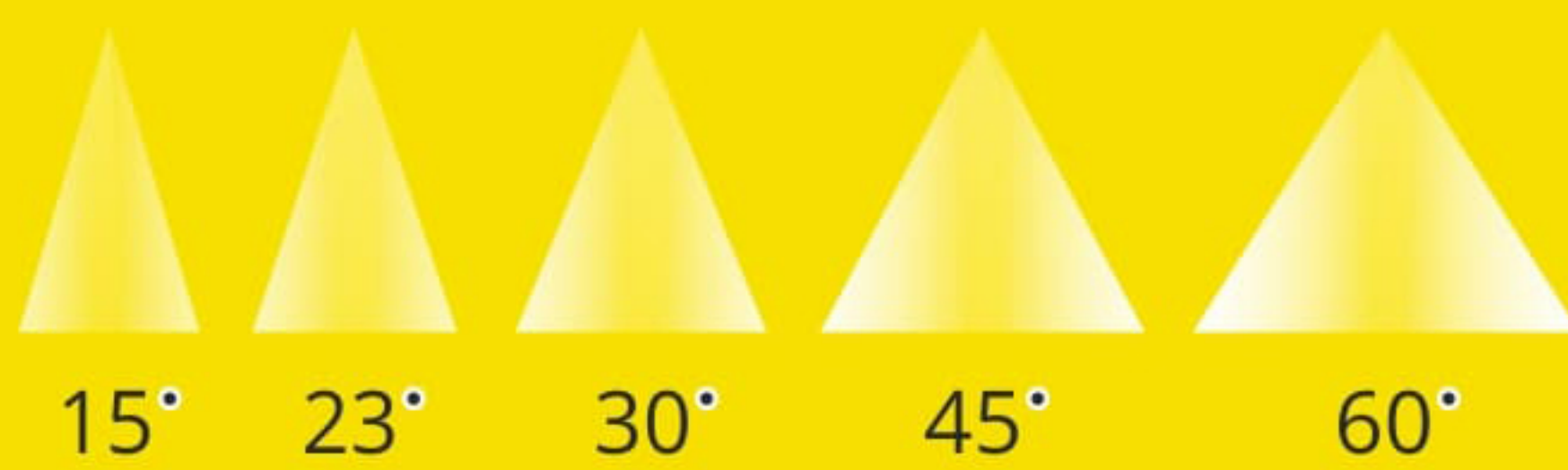

Стекло:
прозрачное/матовое

Покраска по RAL

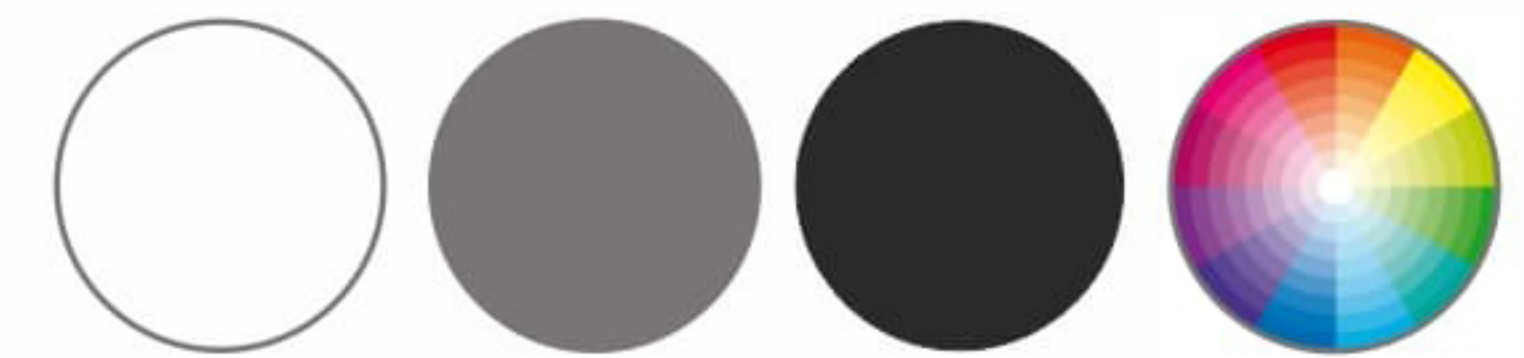

ВАРИАНТЫ КОМПАНОВКИ

1 Корпус

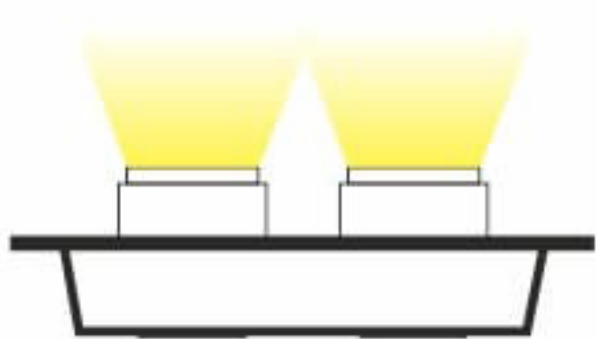

2 Корпус + матрица + блок питания

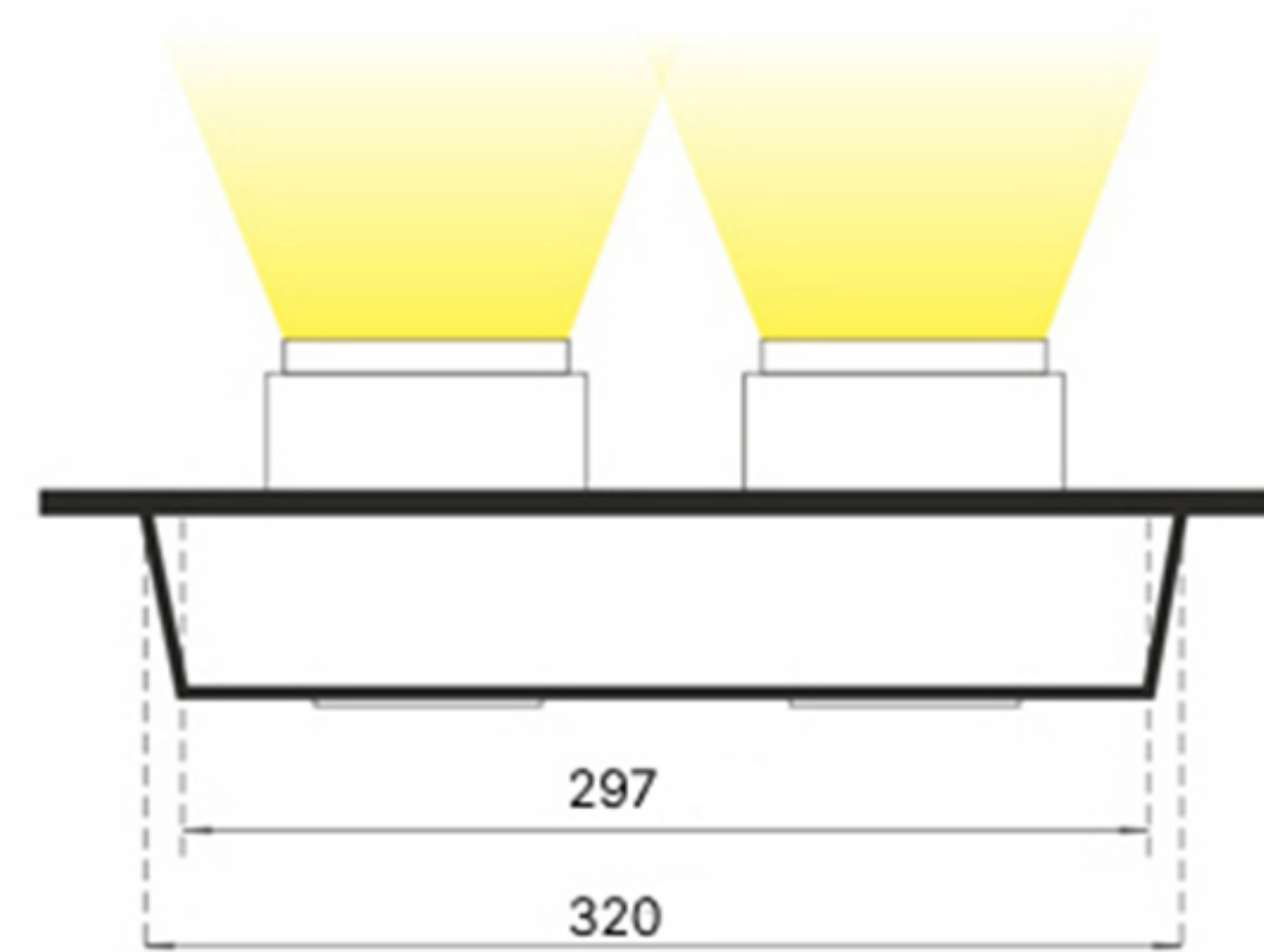
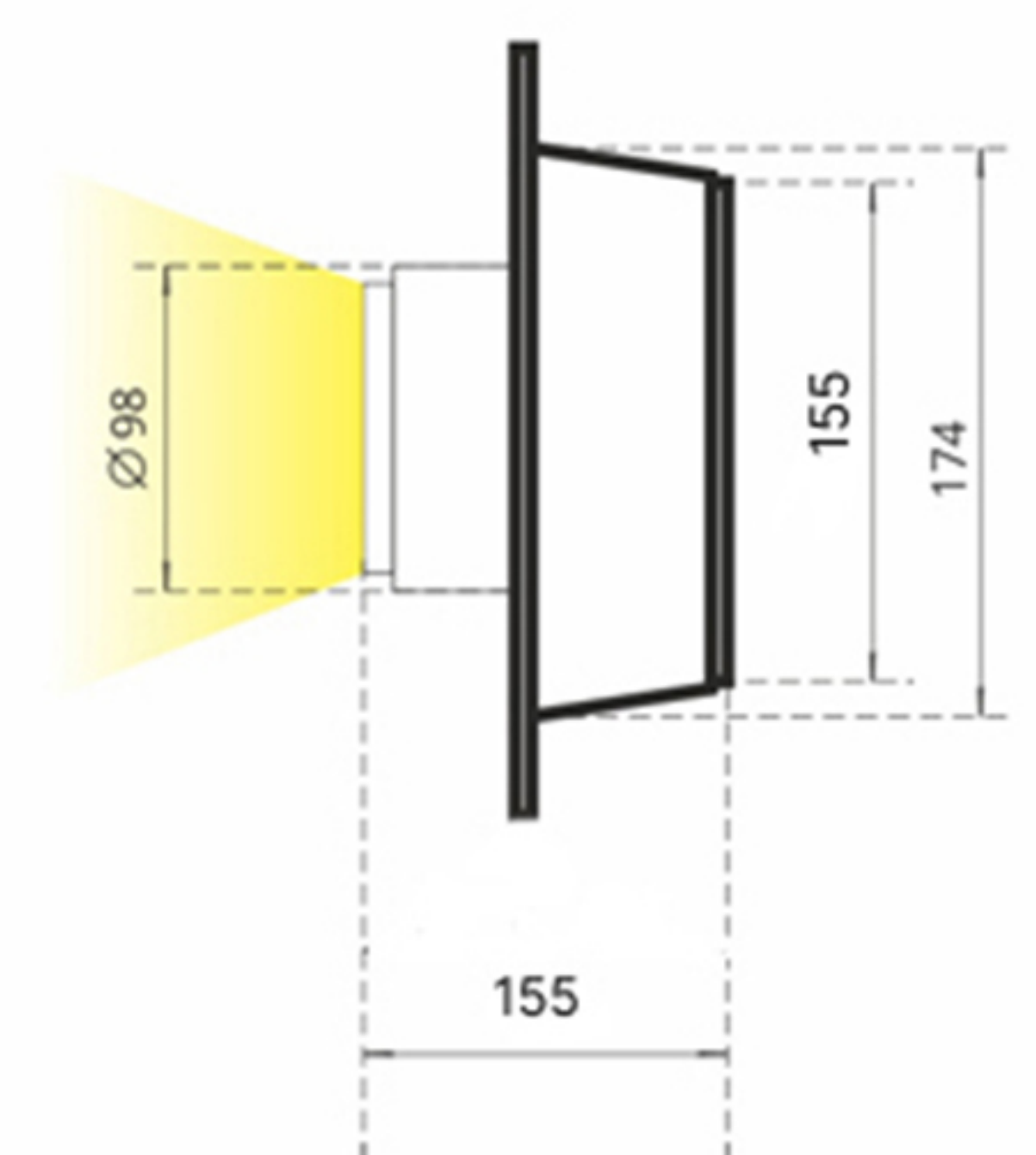
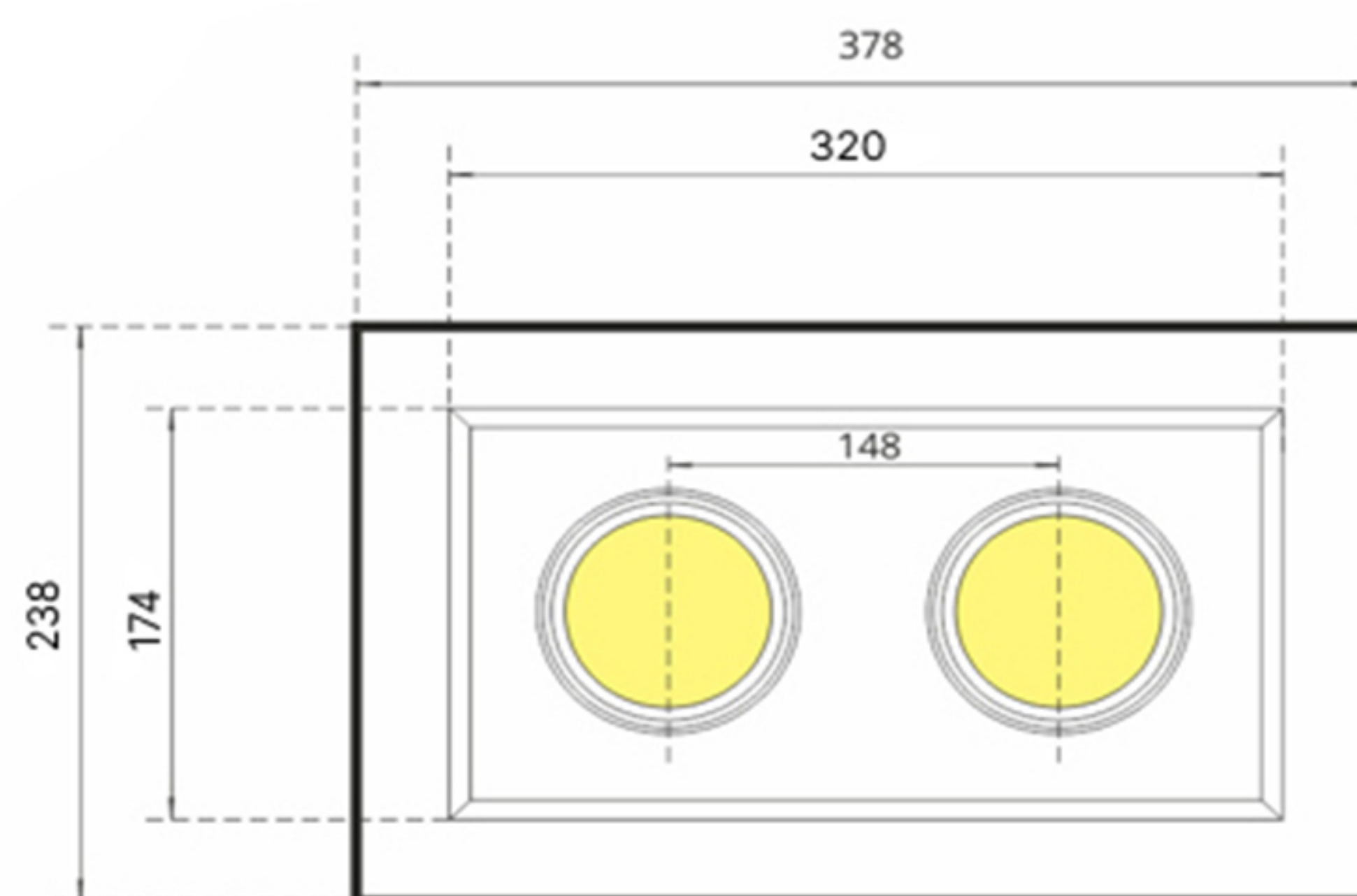
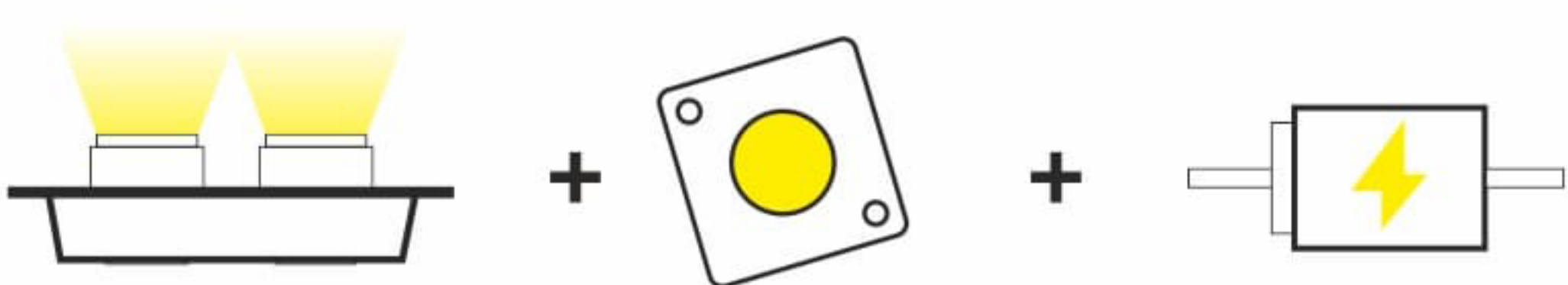

МЫ МОЖЕМ ВЫПОЛНИТЬ ЛАЗЕРНУЮ ГРАВИРОВКУ!

+7 (499) 647-80-74 zakaz@citi-el.ru